

## Sieťky na DVERE – PLISÉ - jednostranné

### 1. MONTÁŽ DO OSTENIA

#### 1.1. Inštalácia rámov siete

No horný a spodný profil vložte plastové komponenty podľa detailu nižšie. Odstráňte ochrannú fóliu z lepiacej pásky a prilepte horný a spodný profil na miesto inštalácie. Opravte prípadné rozdiely v dĺžke posunutím plastových rohových dielov. Pokiaľ budete chcieť spodný profil priskrutkovať, musíte použiť skrutky so zapustenou hlavou.

Rozhodnite, na ktorej strane bude otváranie siete. Vložte bočný vodiaci profil do plastového rohového dielu. Najprv do horného profilu a následne do spodného profilu. Vodiace profily potom priskrutkujte pomocou dodaných skrutiek.

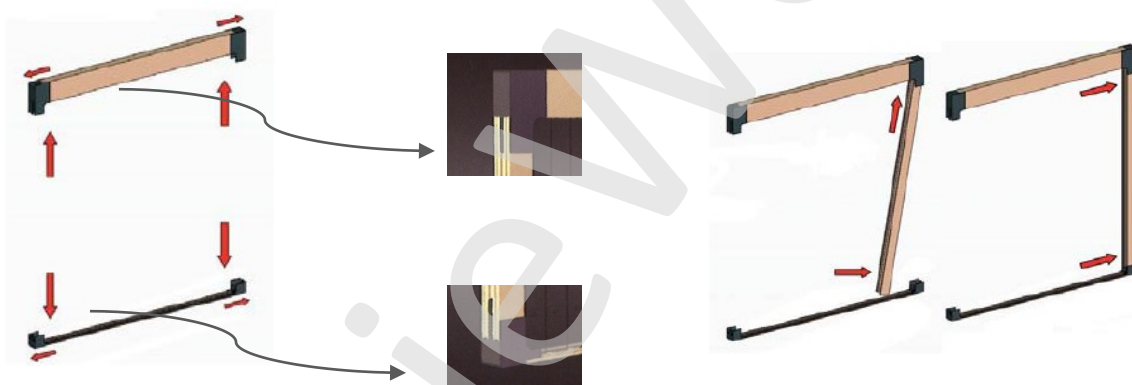

#### 1.2 Vloženie a upevnenie siete proti hmyzu KIT

Vložte paket so sieťovinu KIT do horného a spodného profilu. Posuňte paket so sieťovinou smerom k bočnému vodiacemu profilu, dokiaľ nezapadne na svoje miesto (až na doraz). Vtláčanie začínajte vždy zospodu.



**Prajeme Vám veľa spokojnosti s Vaším novým výrobkom**

[www.zaluzieweb.sk](http://www.zaluzieweb.sk)

### 1.3 Vloženie tuneru

Vložte tuner do správnych plastových rohových dielov. Dbajte nato, aby hlavičky mosadzných skrutiek boli v tuneri viditeľné a aby šnúry zostali paralelne (neskrížené). Šnúry musia vychádzať z tuneru na opačnej strane než je hlavička skrutky.

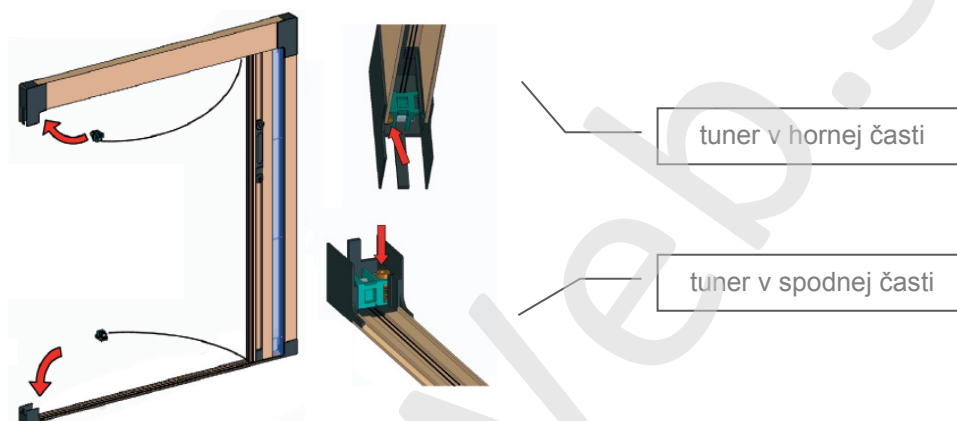

### 1.4 Inštalácia vodiaceho profilu a opačnej strane

Vložte bočný vodiaci profil na opačnej strane do plastových rohových dielov. Najprv do horného profilu a následne do spodného profilu a priskrutkujte ich.



**Prajeme Vám veľa spokojnosti s Vaším novým výrobkom**

[www.zaluzieweb.sk](http://www.zaluzieweb.sk)

### 1.5 Nastavenie šnúr

V prípade potreby nastavte imbusovým kľúčom mosadznú skrutku v tuneri pre správne nastavenie napätia šnúr. Skontrolujte pohyb siete, ktorá sa pri správnom nastavení ľahko pohybuje.

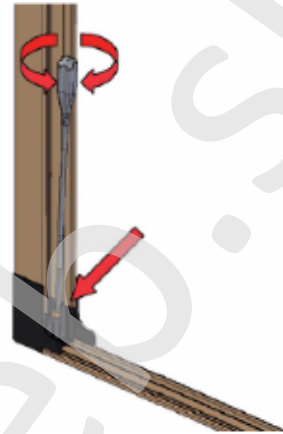
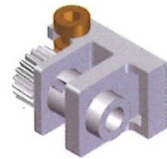

### 1.6 Vloženie magnetickej lišty

Skontrolujte polaritu magnetickej lišty a zatlačte profil s magnetom do bočného profilu.

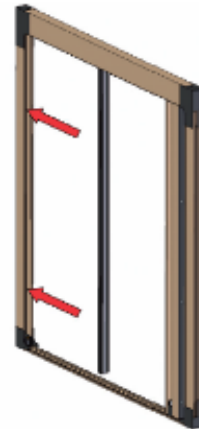

### 1.7 Plastový profil s pružinou

Vložte plastový profil s pružinou vodiacej lišty do hornej časti profilu KIT. Ľahko zatlačte plastový diel k hornému profilu a utiahnite skrutky. Plastový profil musí pružiť.

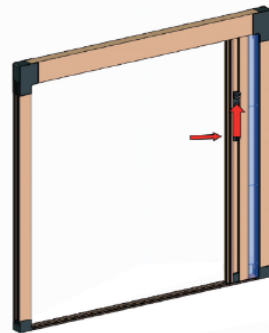

**Prajeme Vám veľa spokojnosti s Vaším novým výrobkom**

[www.zaluzieweb.sk](http://www.zaluzieweb.sk)

### 1.8 Madlo

Vložte madlo (voliteľný diel) a potom pevne utiahnite skrutkou. Sieť ale je možné pohodlne ovládať aj bez madla.

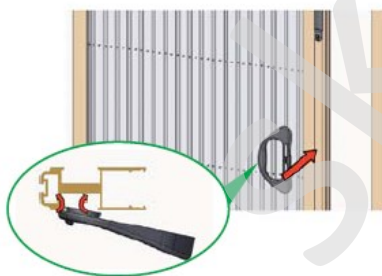

### 1.9. Vloženie poistky

Poistku vložte do spodnej časti rámu KIT, pre lepšie vedenie profilu.

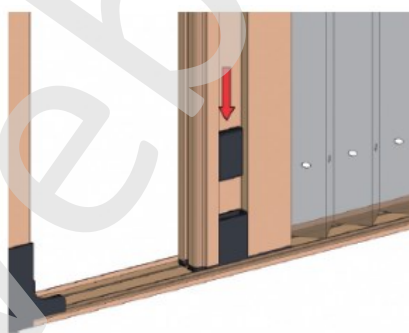

### 1.10 Test správnosti chodu

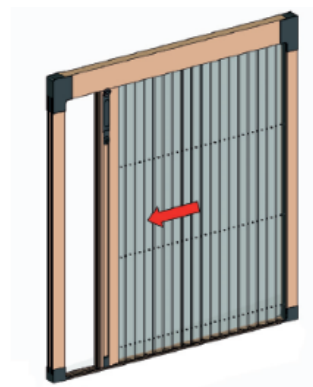

### 1.11 Demontáž (pre čistenie)

Pre demontáž vložte skrutku do otvoru profilu. Jeho pripevnením je možné KIT demontovať.

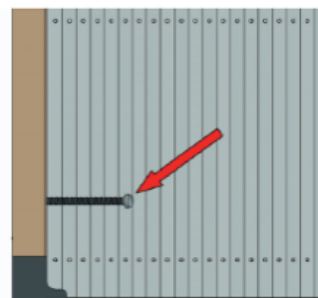

**Prajeme Vám veľa spokojnosti s Vaším novým výrobkom**

## **2. MONTÁŽ NA RÁM**

2.1 Vložte spodný rohový plastový diel do ľavého štartovacieho profilu.



2.2 Vložte horný rohový plastový diel do ľavého štartovacieho profilu.



2.3 Vložte horný profil do ľavého rohového plastového dielu.

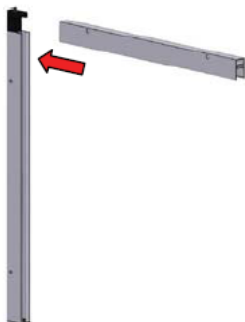

2.4 Vložte pravý horný rohový plastový diel do horného profilu.

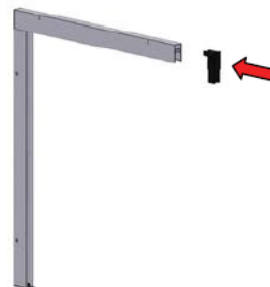

2.5 Vložte profil na pravej strane do rohového plastového dielu.



2.6 Vložte spodný rohový plastový diel do profilu.



**Prajeme Vám veľa spokojnosti s Vaším novým výrobkom**

[www.zaluzieweb.sk](http://www.zaluzieweb.sk)

2.7 Upevnite rám na miesto inštalácie podľa predvŕtaných otvorov.

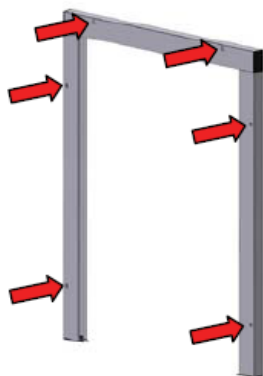

2.8 Priložte spodný profil do správnych miest spodných plastových dielov. Pripevnite k podlahe, alebo priskrutkovanému pomocnému AL profilu.

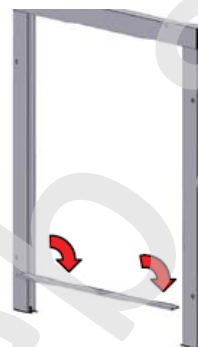

2.9 Vložte a upevnite sieť proti hmyzu KIT.

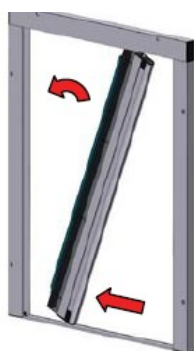

2.10 Vložte plastový diel na konci šnúr do otvoru v zadnej časti spodného plastového profilu.

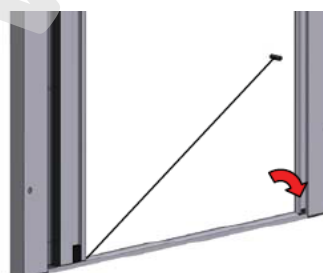

2.11 Vložte uzol šnúr do plastovej zarážky horného profilu a napnite šnúry. Správna poloha je cca 10mm od bočného profilu. Pokiaľ to tak nie je, previažte uzlík.

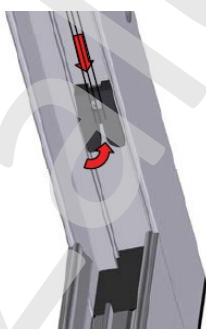

2.12 Skontrolujte polaritu magnetickej lišty a upevnite ju do profilu.

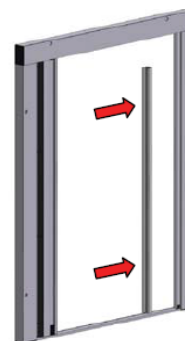

**Prajeme Vám veľa spokojnosti s Vaším novým výrobkom**

[www.zaluzieweb.sk](http://www.zaluzieweb.sk)

2.13 Roztiahnite sieť a prevedte kontrolu chodu siete.

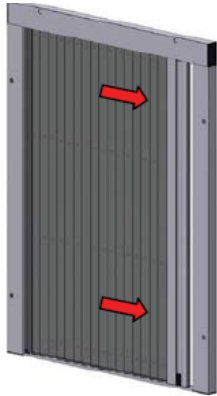

2.14 Vložte poistku do spodnej časti rámu KIT pre lepšie vedenie KIT-u v spodnom profile.

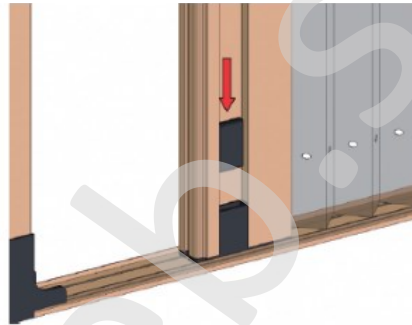

2.15 Vložte krytky do dier pre skrutky.

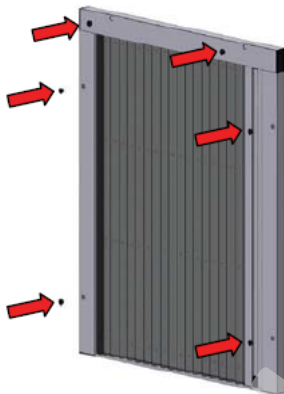

**Prajeme Vám veľa spokojnosti s Vaším novým výrobkom**